

令和2年度 石川県高等学校新人体育大会ハンドボール競技 組み合わせ

〈参加校〉

男子 小松工業, 小松, 小松明峰, 寺井, 翠星, 金沢錦丘,
 金沢泉丘, 金大附属, 金沢, 県立工業, 金市工業, 金沢桜丘,
 石川高専 以上 13校

女子 小松商業, 小松市立, 小松, 金沢錦丘, 金沢泉丘, 金沢商業,
 金沢桜丘, 星稜 以上 8校

予選組合せ

【男子】 シード校 1, 小松工業 2, 小松 3, 金市工業 4, 小松明峰

*決勝トーナメントでは、各ブロック1位のチームにシード権が移る。

Aブロック

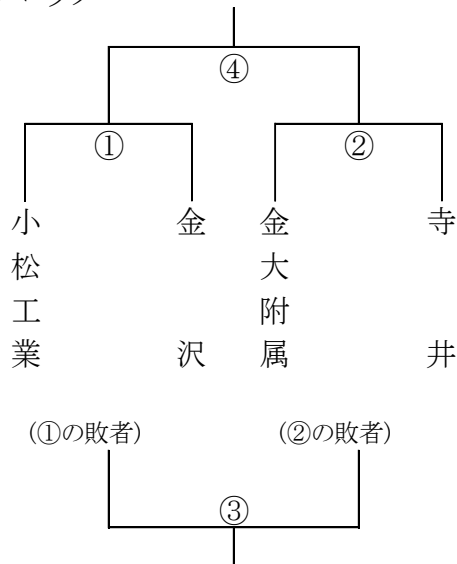

Bブロック

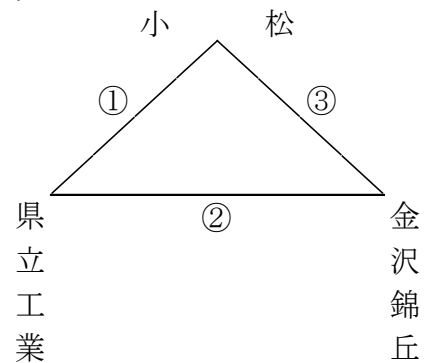

Cブロック

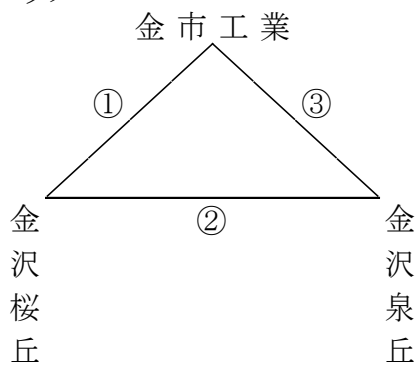

Dブロック

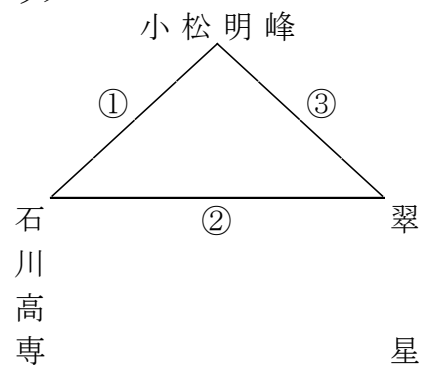

※Aブロックは上位3チームが、B,C,Dブロックは上位2チームが決勝トーナメントへ

【女子】

シード校

1, 小松商業 2, 金沢泉丘 3, 金沢桜丘 4, 小松

*決勝トーナメントでは、各ブロック1位のチームにシード権が移る

Xブロック

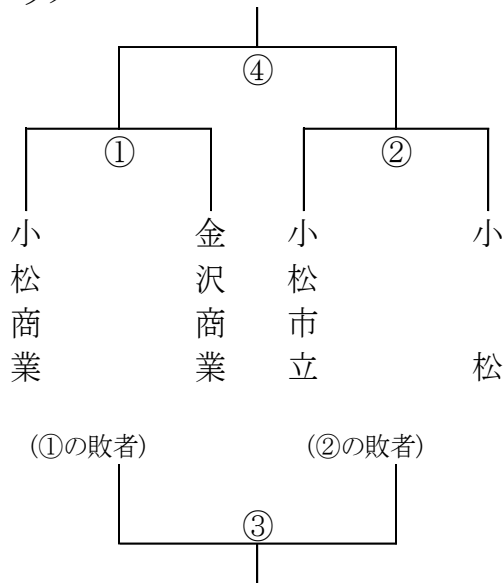

Yブロック

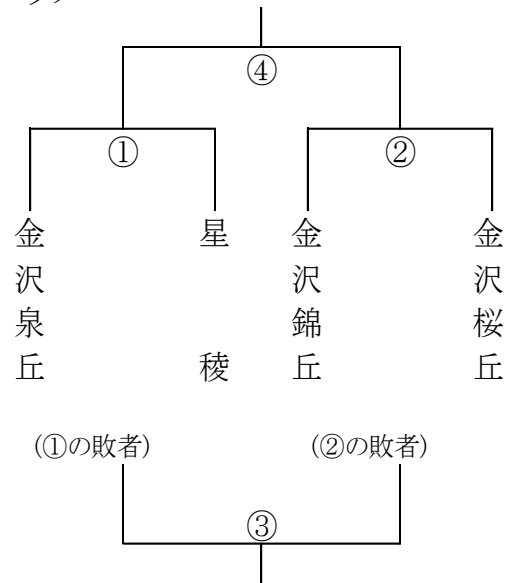

※上位3チームが決勝トーナメントへ

◎予選トーナメントについて

- ・延長は第1延長および7mTC（5人）とする。

◎予選リーグ戦順位決定について

- ・リーグ戦総当りで勝点方式により順位を決める。
勝ち=2点 引き分け=1点 負け=0点

- ・次の方法で順位を決定する。

(a) ポイント数の多いチームが上位となる。

(b) 得失点差の多いチームが上位。

(c) 得点数の多いチームが上位。

(d) チーム間の対戦結果、(1または複数)勝チームが上位。

上記の方法で、まだ順位が決定できない場合は、次の方法で決定する。

(a) 全競技の得失点差の多いチームが上位。

(b) 全競技の総得点の多いチームが上位。

決勝トーナメント組合せ

※組合せ抽選会は11月13日（金）予選終了後に行う。

※抽選方法：

- (男子)
- ①1, 3, 4, 5 は予選で対戦していない組み合わせとする。
 - ②A2 位、B2 位、C2 位、D2 位の順で予備抽選を行い、本抽選を行う。
 - ③その後空いたところへ A3 位を入れる。
- (女子)
- ①あ, いは予選で対戦していない組み合わせとする。
 - ②X2 位、Y2 位の順で予備抽選を行い、本抽選を行う。
 - ③その後①を満たすように X3 位、Y3 位を入れる。

【男子】

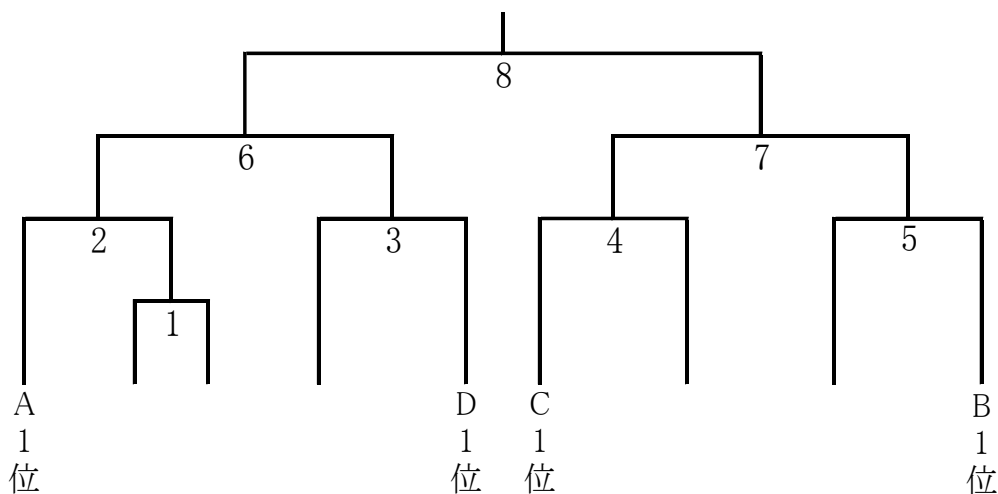

【女子】

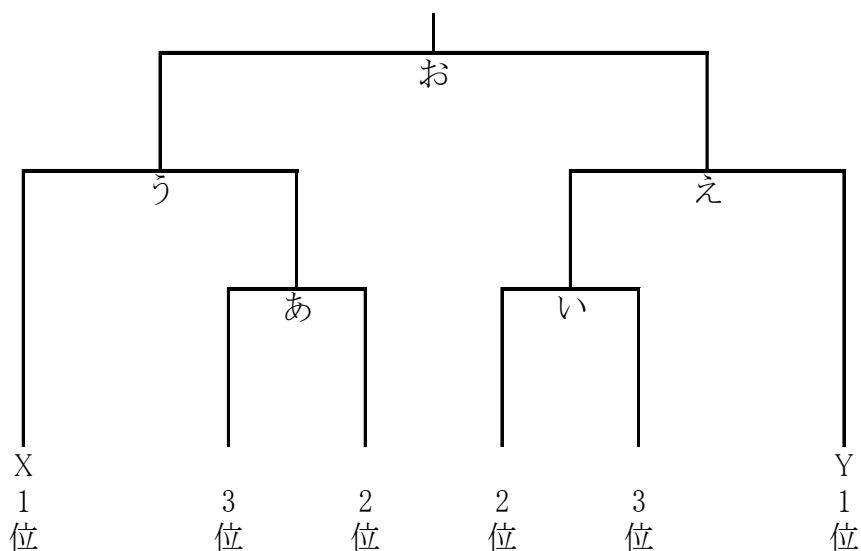

◎男女決勝トーナメントについて

- ・試合時間は25分-10分-25分。
- ・延長は準決勝・決勝のみ第2延長（その他は第1延長）。それでも決しない場合は7mTC（5人）とする。

競技日程

1. 開会式	*行わない		
2. 競技開始	11月12日(木)	小松総合体育館	9時30分
	11月13日(金)	同 上	9時30分
	11月14日(土)	同 上	9時30分
	11月15日(日)	同 上	9時30分
3. 閉会式	11月15日(日)	同 上	14時30分

試合時間

小松総合体育館							
	12日(木)		13日(金)		14日(土)		15日(日)
	7:30 開場		7:30 開場		7:30 開場		7:30 開場
開始時間	A	B	A	B	A	B	A
9:30	X①	X②	X③	X④	1		6
10:45	B①	C①	Y③	Y④	あ	い	7
12:00	Y①	Y②	C②	D②	4	5	お
13:15	A①	A②	A③	A④	2	3	8
14:30	D①	B②	B③		う	え	
15:45			C③	D③			

★11月13日(金) 予選終了後 男女決勝トーナメントの組合せ抽選をする。

★試合時間は前半・後半25分。延長は準決勝・決勝のみ第2延長(その他は第1延長)。それでも決しない場合7mTC(5人)とする。